

組み立て説明書

ドレッサーローテーブル
S/EC/2615/D-TBL
SAZ5061562A0003



組み立て前に必ずお読みください。

＜組み立て時間＞
約15分

この度は、当社の商品をお買い上げいただき、誠に有り難うございます。
安全にご使用いただく為、組み立て説明書をよくお読みになり正しくご使用ください。
また、この組み立て説明書は大切に保管してください。

注意事項

- 鏡やガラスを使用している家具は、鏡やガラス部分に直射日光が当たると収れん火災が発生する場合があります。カーテンで遮ったり、ご使用にならない時はミラーを閉じるなど直射日光が当たらないようにしてください。
- 組み立ての際には、窓を開けるなど、風通しの良い状態でお部屋を換気しながら組み立てを行ってください。また、家具設置後も時折換気を行ってください。
- ネジ及びボルトを締め終える際に、力を入れ過ぎると木の繊維がつぶれ、ネジ及びボルトが空回りする原因となることがあります。また、ネジを締め付ける際に斜めにねじ込むと部材が割れる原因となることがありますのでご注意ください。
- ボルトは位置を合わせながら、仮止めしてください。
全てのボルトの位置が合ったことを確認の上、最後にしっかりとボルトを締めてください。
- 定期的(半年に一度を目安)に点検を行い、緩みやガタつきがあればボルトを締め直してください。
- 不要な敷物を敷いてから組み立てを行ってください。床が傷つく原因となることがあります。
- フローリング等でのご使用では、床に傷がつくことがありますので、必要に応じて保護材を使用するなど、注意してご使用ください。
- 耐荷重を超えるものを載せないでください。
- 加熱したなべ、湯沸かし、等を直接置かないでください。
- ヘアアイロン、ドライヤーなど熱を発する家電は、高温の状態では、本商品に直接置かないでください。
- 移動は物を降ろした後、実施してください。
- 天然木を使用していますので、多少、色の濃淡や節があります。
また、長時間のうちに温度、湿度の変化やご使用の環境、保管状況により、木材が変化・劣化することがあります。野外への設置はお避けください。
- 湿気の多い場所で使用しないでください。
- 直射日光の当たる場所、火気や暖房器具の近くで使用しないでください。
変色・変形・破損・火災の原因となることがあります。
- 水分や色素を含むものを直接置いて長時間放置すると、商品に染み込んで取れなくなることがありますのでご注意ください。
- 天板や、1本の脚のみに過度に偏った荷重または偏った位置にものを置くことは、お避けください。テーブルの上で立ち上がったり踏み台にしないでください。
転倒・破損・ケガ・事故の原因となります。
- 商品の鏡面には衝撃をあたえないでください。
鏡の破損の原因となり、ケガをする恐れがございます。
- テーブルは水平な場所に設置してください。
ご使用の接地面の材質・仕様によっては滑る可能性がありますので、安全を確認の上ご使用ください。
- 天板を開閉する際は、手や指を挟まないように注意してください。
- 万が一、本体が破損した場合には、ご使用にならないでください。
- 有毒ガスが発生する可能性があるため、商品は焼却廃棄せず、お住まいの自治体のルールに従って処分してください。
- 業務用として使用しないでください。
- 商品を改造して使用することは絶対にしないでください。
- ミラー面のお手入れは、薄めた中性洗剤を含ませた柔らかい布で拭いていただいたあとに洗剤が残らないよう、乾いた柔らかい布で拭いてください。



ミラー面注意



危険

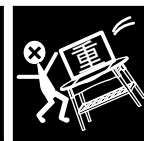

転倒注意

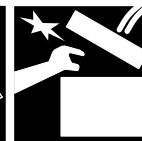

指詰め注意

耐荷重
天板：約5kg
BOX内：約5kg
棚板：約2kg

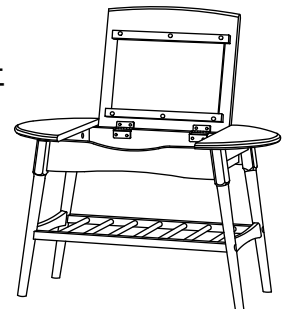
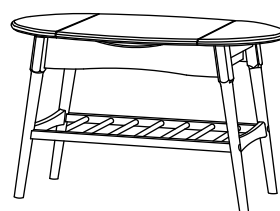

salut!



組み立て前に各部品が揃っているかを確認してください。

□ ご用意いただくもの

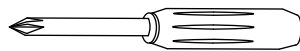

⊕ドライバー

□ 大きな部品

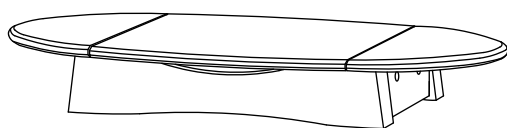

①本体：1個

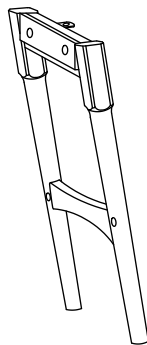



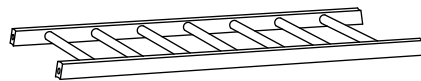



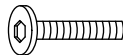

②脚：2個

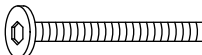

③棚板：1個

□ 小さな部品

番号	部品名	数	番号	部品名	数
④	 ボルト(中)	4本 +予備1本	⑧	 ワッシャー	2枚 +予備1枚
⑤	 ボルト(長)	4本 +予備1本	⑨	 コネクターネジ	4個 +予備1個
⑥	 ボルト(小)	2本 +予備1本	⑩	 六角レンチ	1本
⑦	 スプリング ワッシャー	2枚 +予備1枚	⑪	 フェルト	予備2枚

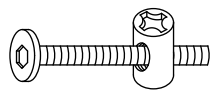

⑨コネクターネジは⑤ボルト(長)にセットされた状態で部品として入っています。



⑪フェルト2枚は予備フェルトですので、万が一ご使用中に脚裏のフェルトが剥がれてしまった場合にお使いください。

※床板が傷つかないように不要な敷物を商品の下に敷いて組み立てを行ってください。

1

- ①本体を図のようにゆっくりと寝かせます。寝かせたら天板のミラー部分を開いておきます。
 ①本体の内側と②脚を④ボルト(中)で⑩六角レンチを使用して仮止めします。
 ①本体の天板裏と②脚の金具を⑥ボルト(小)、⑦スプリングワッシャー、⑧ワッシャーの
 順番で⑩六角レンチを使用して仮止めします。
 ③棚板に⑨コネクターネジをセットします。
 ②脚に③棚板を⑤ボルト(長)と⑨コネクターネジで⑩六角レンチと⊕ドライバーを使用して
 仮止めします。

※①本体を寝かせる際は、
 天板のミラー部分が開かないように、
 手で押さえながら①本体を寝かせてください。
 ①本体は重さがあります。
 手を挟まないように十分ご注意ください。

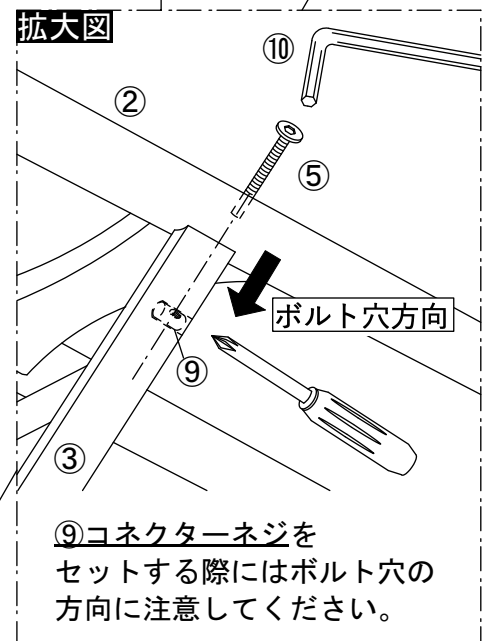
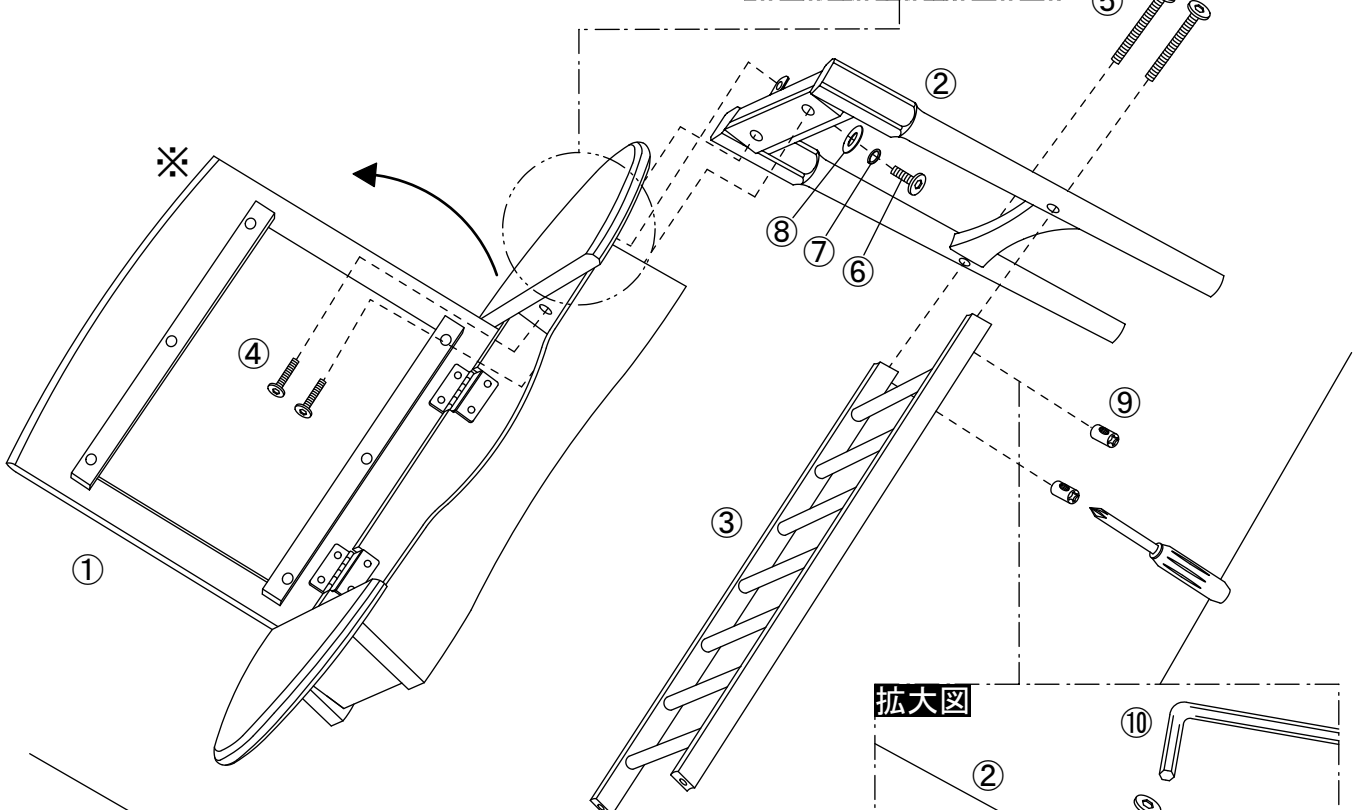
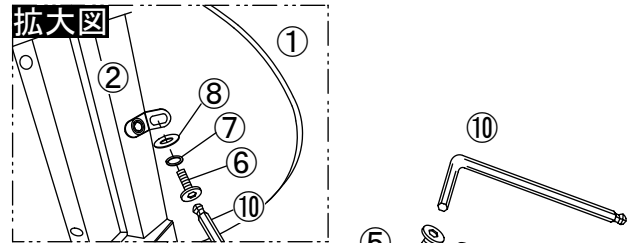

⑨コネクターネジを
 セットするにはボルト穴の
 方向に注意してください。

- 使用部品
 ①:1個 ②:1個 ③:1個 ④:2本 ⑤:2本
 ⑥:1本 ⑦:1枚 ⑧:1枚 ⑨:2個 ⑩:1本

2

1と同様に①本体の内側と②脚を④ボルト(中)で⑩六角レンチを使用して仮止めします。
 ①本体の天板裏と②脚の金具を⑥ボルト(小)、⑦スプリングワッシャー、⑧ワッシャーの
 順番で⑩六角レンチを使用して仮止めします。
 ③棚板に⑨コネクターネジをセットします。
 ②脚に③棚板を⑤ボルト(長)と⑨コネクターネジで⑩六角レンチと⊕ドライバーを使用して
 仮止めします。
 最後に、全てのボルトの位置が合ったことと、水平な床に置いてガタつきがないことを
 確認してから全てのボルトをしっかりと締めてください。

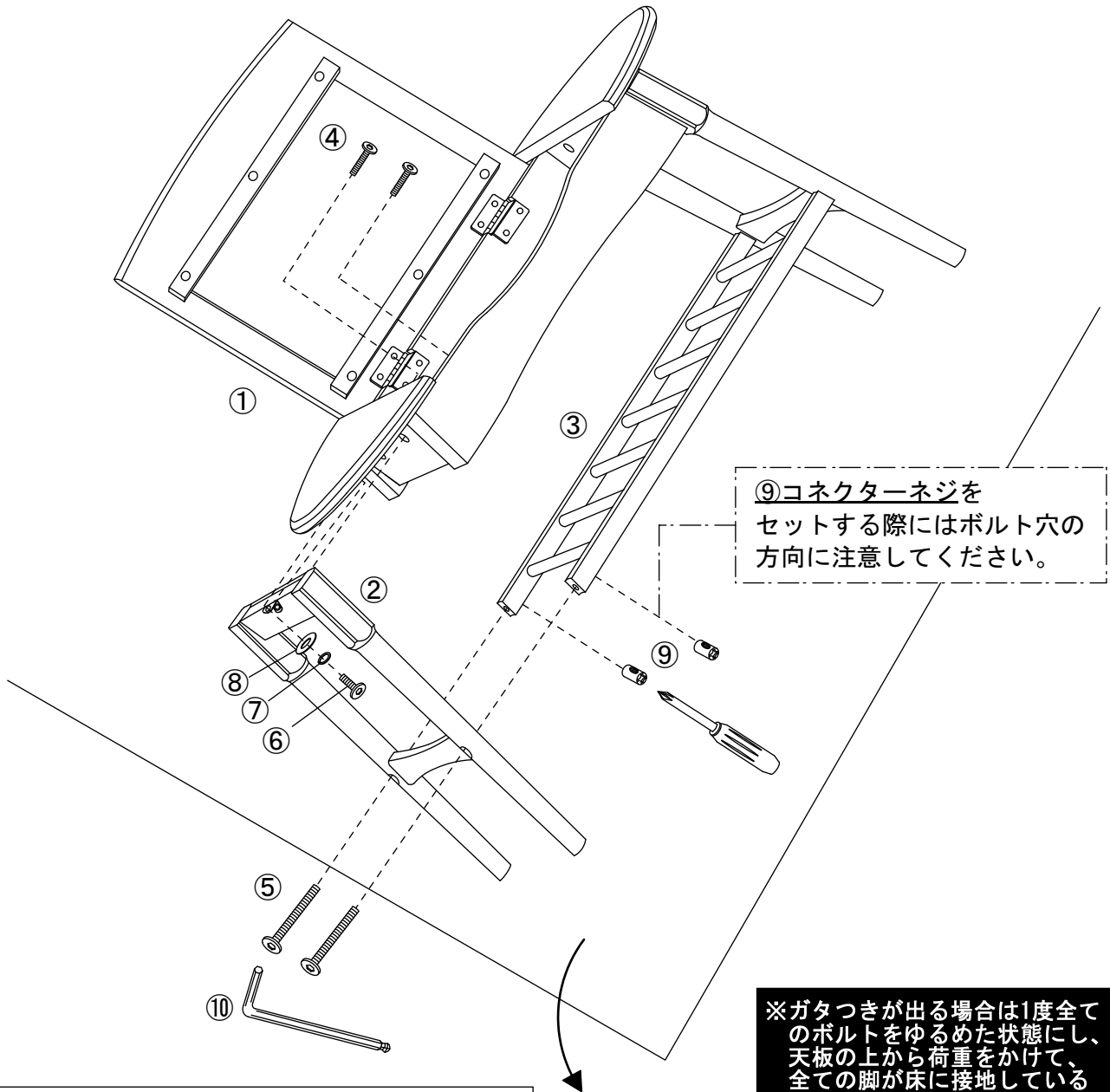

⑨コネクターネジを
 セットする際にはボルト穴の
 方向に注意してください。

※ガタつきが出る場合は1度全ての
 ボルトをゆるめた状態にし、
 天板の上から荷重をかけて、
 全ての脚が床に接地している
 ことを確認してから、
 しっかりと締め直してください。

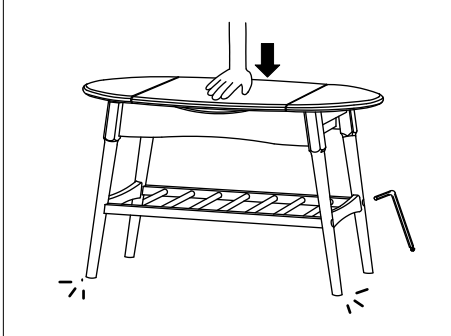

※ドレッサーローテーブルを起す際は、
 天板のミラー部分を閉じて、開かないように
 手で押さえながら起こしてください。

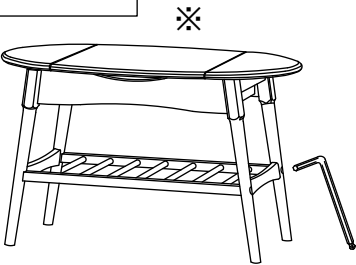

- 使用部品**
 ②:1個 ④:2本 ⑤:2本 ⑥:1本
 ⑦:1枚 ⑧:1枚 ⑨:2個 ⑩:1本